



**VARIOUS
ENGINEERING
PRODUCTS**

VARIOUS ENGINEERING PRODUCTS CO., LTD.

บริษัท แวร์เรียส เอ็นจิเนียริ่ง โปรดักส์ จำกัด



Contact Us



02-727-5227



sale@vep2003.com



VEP2003



@vep2003



VEP2003



www.vep2003.com



HabasitLINK PLASTIC MODULAR BELT & ACCESSORIES

สายพาน Habasit Link Plastic Modular Belt คุณภาพสูงจากประเทศสวีเดน สายพานทำจากวัสดุ PP, PE, PA, POM มาตรฐาน Food Grade ได้รับการยอมรับจาก USDA, FDA และ EU ทนทานต่อสารเคมี สามารถใช้งานได้ในสภาพแวดล้อม อุณหภูมิติดลบ และอุณหภูมิสูง อายุการใช้งานยาวนาน บำรุงรักษา และล้างทำความสะอาดได้สะดวก

0.3" pitch belting

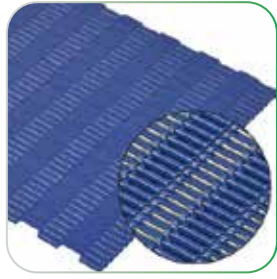

M0870

Micropitch Flat Top



M0870

Micropitch High Grip-L

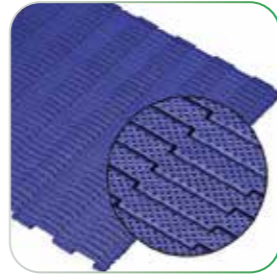

M0873

Micropitch Non Slip



M0885

Micropitch Flush Grid

0.5" pitch belting

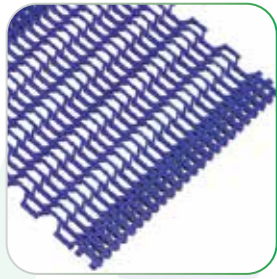

M1185

Flush Grid



M1220

Flat Top

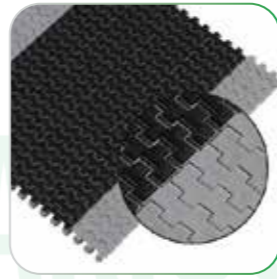

M1220

GripTop



M1233

Flush Grid

1" pitch belting



M2470

Flat Top



M2483

Sphere Top



M2510

Flat Top

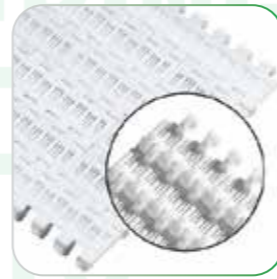

M2511

Mesh Top

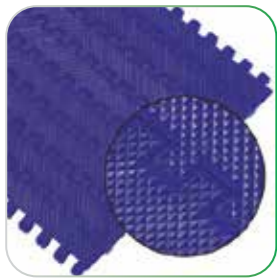

M2516

Diamond Top



M2520

Flat Top



M2520

GripTop



M2531

Raised Rib

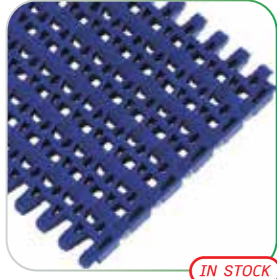

M2533

Flush Grid

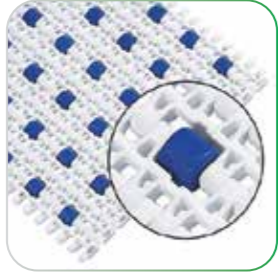

M2533

Roller Top



M2585

Flush Grid



สแกน เพื่อดูสินค้ารุ่นอื่น เพิ่มเติม



Habasit Link Plastic Modular Belts Product Guide

1" pitch Radius belting



M2540

Radius Flush Grid

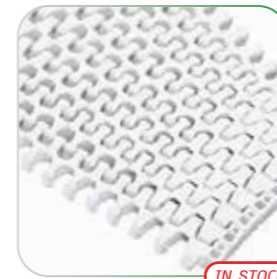

M2544

Tight Radius

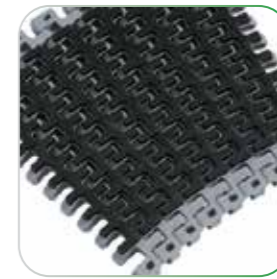

M2540

Radius GripTop



M2544

Tight Radius GripTop

2" pitch belting



M5010

Flat Top



M5033

Flush Grid



M5131

Raised Rib



M5182

Roller Top - 90°



M2960 Flat Top Super HyCLEAN



NEW!



ข้อมูลเพิ่มเติม

นวัตกรรมใหม่ล่าสุดจาก Habasit เพื่อความสะอาดที่เหนือกว่า

- ลดการปนเปื้อน สูงสุด 4 เท่า
- ลดเวลาในการล้างทำความสะอาด และปริมาณน้ำลงกว่า 50%
- ลดปริมาณโคลินิจูลินทรีย์ โดยประมาณ 20 เท่า

***เมื่อเปรียบเทียบกับรุ่น M2510

Habasit M2510

◆ Fluorescent tracer detected by the cleaning sensor before rinsing.

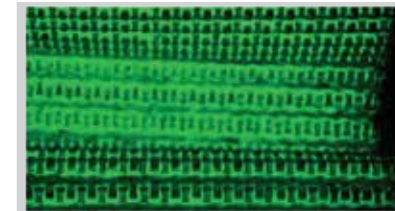

Super HyCLEAN®

◆ Fluorescent tracer detected by the cleaning sensor after 5 rinsing cycles.

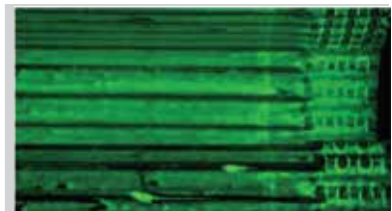

***คราบสีเขียวจำลองสิ่งสกปรกที่เกาะติดอยู่บนสายพาน



Sprockets

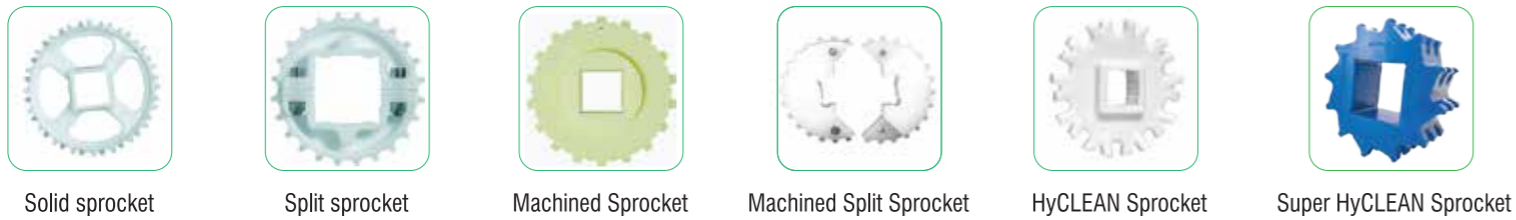

Flight and Side guards



Accessories



MESH Line

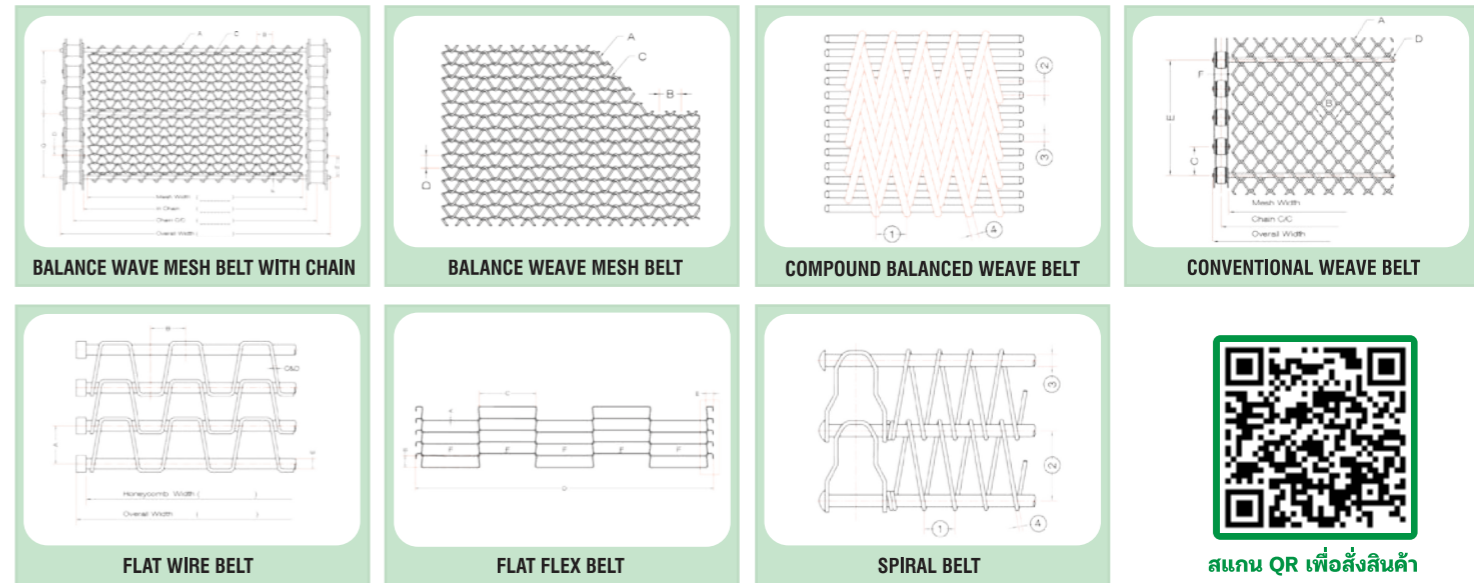

สแกน QR เพื่อสั่งซื้อสินค้า

Habasit Saniclip

"ให้การถอดสายพานเป็นเรื่องง่าย ด้วย Habasit Saniclip"

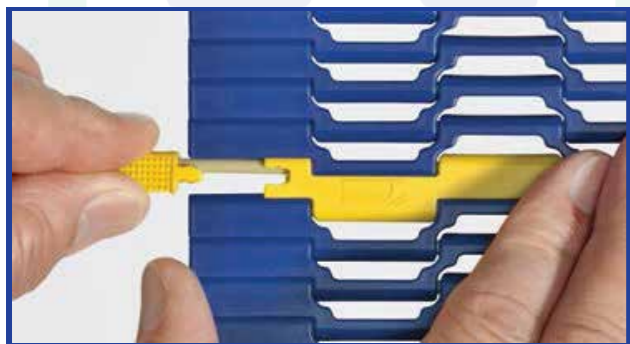

Two different opening systems have been developed in order to better fit with the belt pitch.

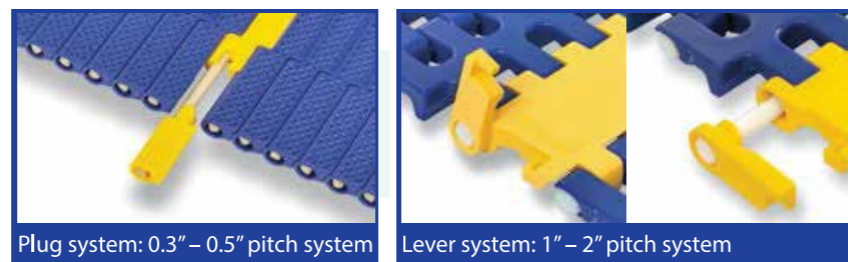

- ✓ ลดเวลาในการถอดประกอบสายพาน
- ✓ ลดความเสียหายจากการถอดสายพานผิดวิธี



Habasit Saniclip

HabiPLAST Profile (Wear Strip)

Code	Material	Colour	Packaging Unit	Total Length	U-Size
GL1	UHMW-PE	White	Coil	50 m.	3.5 - 4 mm.
GL6	UHMW-PE	White	Coil	50 m.	5 - 6 mm.



Habasit Cleandrive™

สายพาน TPU เสริมเส้นใย Aramid cords
เพิ่มความทนทานต่อการยึดตัวของสายพานกว่า 71%

***เมื่อเทียบกับสายพานยี่ห้ออื่น

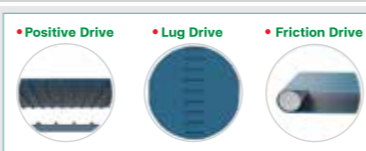

ขับเคลื่อนได้ 3 รูปแบบ



Aramid cords reinforced

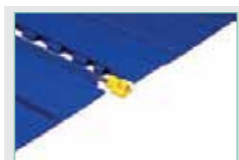

สามารถใช้ร่วมกับ Habasit Saniclip เพื่อความสะดวกในการถอดประกอบสายพาน



มีสีขาว และสีน้ำเงิน ให้เลือกใช้งาน

Stainless Steel Chain



PLAS LINE Plastic Chain

Model : CC600

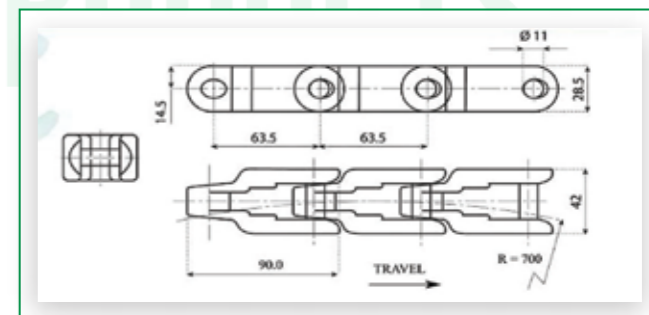

FLEXIBLE CHAIN สายพานลำเลียงที่มีความพิเศษทางด้านรูปร่างและแนวทางในการลำเลียงเป็นอย่างมาก เพราะสามารถออกแบบได้อย่างอิสระ ปรับเข้าพื้นที่ได้อย่างลงตัว และเหมาะกับกระบวนการลำเลียงบรรจุภัณฑ์ ด้วยเนื้อผิวของสายพาน และสามารถลำเลียงในแนวทะแยง แนวราบ และแนวตั้งได้อย่างดีเยี่ยม

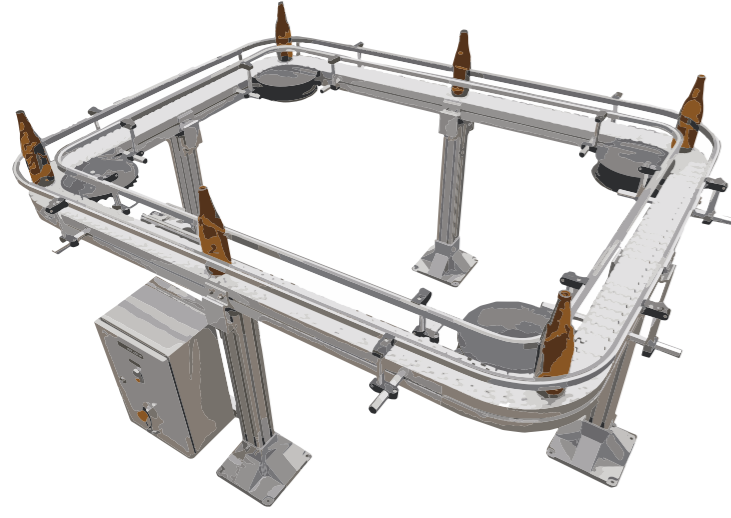

สายพาน

Plain Flexible Chain w. 83 mm. Pitch 33.5 mm. w. 103 mm. Pitch 35.5 mm.	Plain Flexible Chain w. 175 mm. Pitch 33.5 mm. w. 295 mm. Pitch 33.5 mm.	Flat Friction Top Flexible Chain w. 83 mm. Pitch 33.5 mm. w. 103 mm. Pitch 35.5 mm.	Cleated Flexible chain w. 83 mm. Pitch 33.5 mm. w. 103 mm. Pitch 35.5 mm.	Roller Cleated Flexible Chain w. 83 mm. Pitch 33.5 mm. w. 103 mm. Pitch 35.5 mm.

โครงสร้าง

Conveyor Beam	Connecting strip for Frame 6x160mm, -4 M8 Set Screw	Aluminium Supports Frame	ฐานเสาเหลี่ยม 80 (Support base 250x250mm)	
Support beam 80x80x3000 mm.	End cap For beam 80x80	Drive Unit	Double track Driving head	Idler Unit

Horizontal Elbow โค้งแนวอน 45/90 องศา	Vertical Elbow โค้งแนวตั้ง 15/30/45/60 องศา	Wheel bend 180°	Wheel bend 90°	Wheel bend 45°
ชุดเขนการ์ดข้าง (Side bracket)	โครงการ์ดข้างอลูมิเนียม 15 (Guide rail 15) ยาว 3M.	พลาสติกกันสึกการ์ดข้าง 15 (PE Guard for Guide Rail 15 shield23)	ตัวต่อการ์ดข้าง 15 Connector for Guide Rail 15	End cap for Guide Rail 15
Square nut M8	Plastic Screw for Wear Strip	Tripods base 50.9/60.3 mm.	Drive Sprocket	Idler Sprocket

CONVEYOR ACCESSORIES

Guide Rail Bracket For Single Profile	Guide Rail Bracket For Double Profile	ขาตั้งปรับระดับสแตนเลส 304
Small Bracket	Roller Transfer Plates	

ตลับลูกปืน สแตนเลสแบรนด์ "Iron Bear" พร้อมเปลือกพลาสติก/สแตนเลส มีให้เลือกใช้งาน 3 รูปทรง ได้แก่ UCF (ทรงสี่เหลี่ยม), UCFL (ทรงรูปไข่) และ UCP (ทรงตุ๊กตา) สามารถรองรับการหมุนของอุปกรณ์ ที่ไม่ต้องมีการออกแบบ และการติดตั้งที่พิเศษมาก มาตรฐานรูปแบบของตัวเปลือกออกแบบให้เหมาะสมกับการใช้งานหลายรูปแบบ สามารถปรับแนวประคองศูนย์กับเพล่าได้เป็นอย่างดี วัสดุ Food Grade สามารถใช้ได้ในทุกอุตสาหกรรม

PLASTIC HOUSING

BEARING UNIT TYPE	D	d	A	E	B	L	T	S	g	S1	H	I
UCF												
UCF 204	20	11	86	63	-	35	28	-	14	-	-	-
UCF 205	25	11	95	70	-	36	28	-	15	-	-	-
UCF 206	30	11	108	83	-	40	32	-	15	-	-	-
UCF 207	35	14	116	91	-	47	35	-	17	-	-	-
UCF 208	40	14	130	101	-	52	36	-	17	-	-	-
UCP												
UCP 204	20	15	127	95	65	38	38	-	14	12	35	23
UCP 205	25	15	141	105	70	38	38	-	15	12	35	25
UCP 206	30	18	164	120	82	47	46	-	18	16	43	26
UCP 207	35	18	169	127	93	51	48	-	18	15	46	32
UCP 208	40	18	185	138	99	58	54	-	20	15	49	34
UCFL												
UCFL 204	20	11	113	89	64	32	27	-	12	-	-	-
UCFL 205	25	11	131	101	69	37	29	-	14	-	-	-
UCFL 206	30	11	148	117	79	40	31	-	14	-	-	-

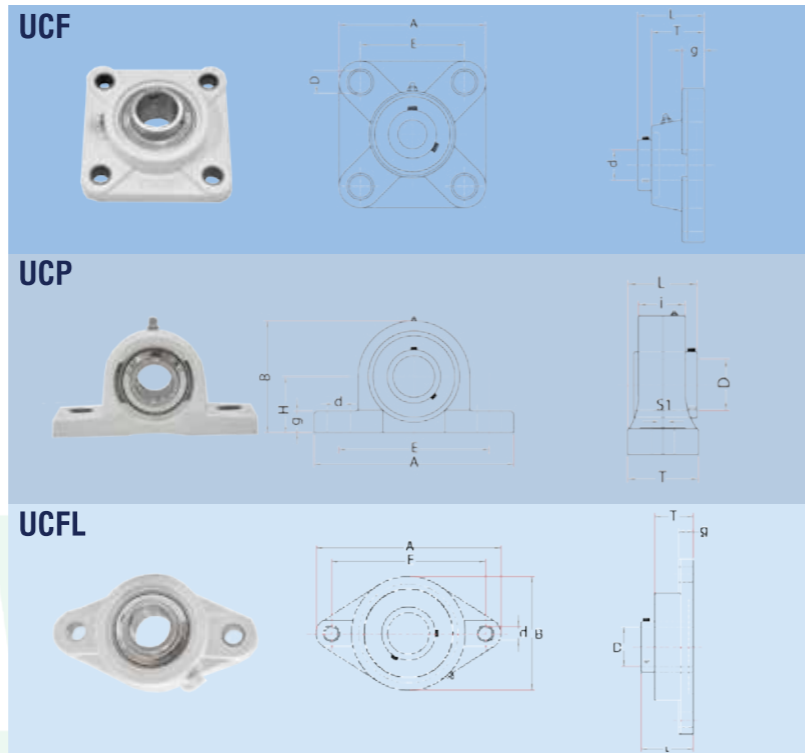

STAINLESS STEEL HOUSING

BEARING UNIT TYPE	D	d	A	E	B	L	T	S	g	S1	H	I
SUCF												
SUCF 204	20	12	86	64	-	33	25	13	12	-	-	15
SUCF 205	25	12	95	70	-	36	27	14	13	-	-	16
SUCF 206	30	12	108	82	-	39	31	16	14	-	-	18
SUCF 207	35	14	117	91	-	43	33	17	16	-	-	19
SUCF 208	40	16	129	102	-	51	36	19	16	-	-	21
SUCP												
SUCP 204	20	19	125	95	64	38	31	13	15	13	33	-
SUCP 205	25	19	139	104	70	37	34	14	16	13	36	-
SUCP 206	30	21	163	120	82	47	38	16	17	17	43	-
SUCP 207	35	21	167	127	93	48	43	18	18	17	48	-
SUCFL												
SUCFL 204	20	12	111	90	58	32	26	13	11	-	-	15
SUCFL 205	25	16	124	98	66	34	27	14	13	-	-	16
SUCFL 206	30	16	141	117	77	40	37	16	14	-	-	18
SUCFL 207	35	16	155	128	86	43	34	17	15	-	-	19

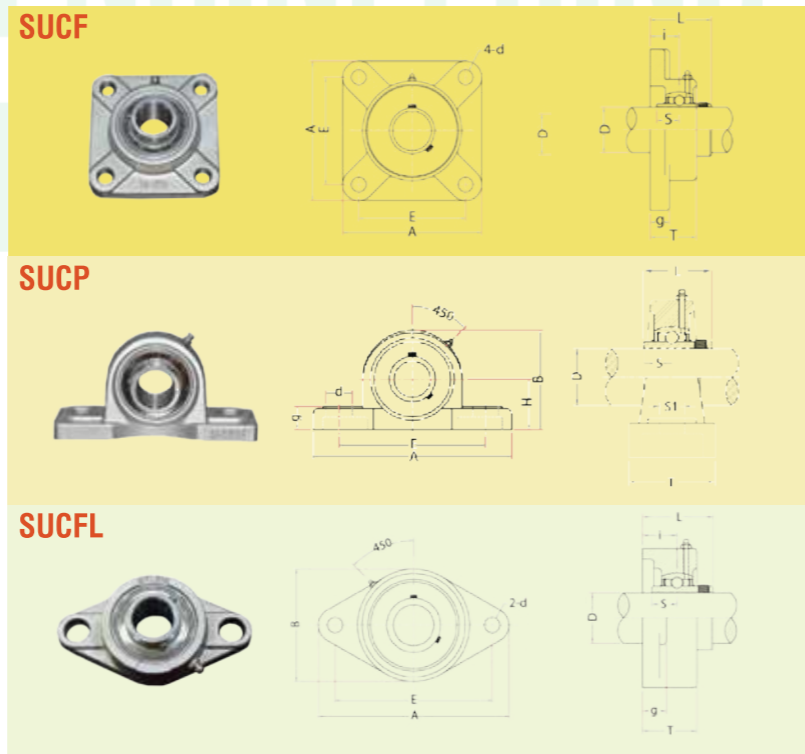

ACCESSORIES

ฝาปิดปลายเพล่า

แบบปิด



แบบเปิด

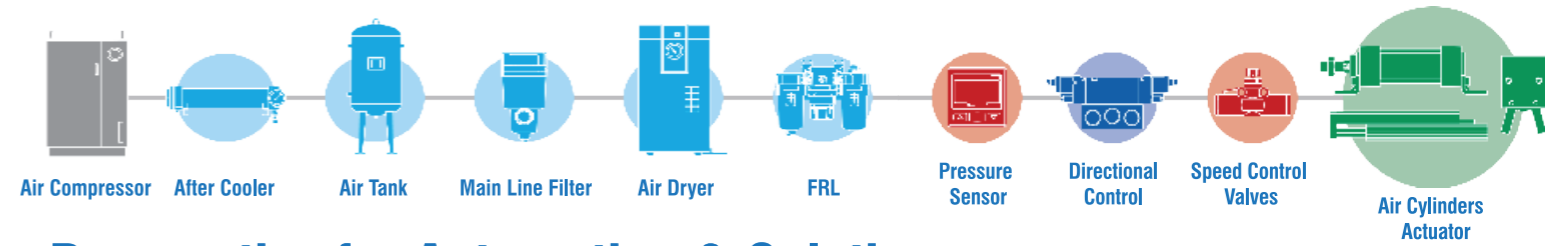

Pneumatics for Automation & Solution

Air Preparation Components



Air Preparation Equipment

Air Dryer, Mist Separators
อุปกรณ์สำหรับการเตรียมลม ทำหน้าที่ในการกรอง และลดความชื้น เพื่อให้สะอาดและแห้ง ก่อนนำไปใช้ในระบบ



Detection Switches



Temperature Control Equipment

Air Line Components



Air Line Equipment

Air Filters, Regulator & Lubricators
อุปกรณ์บริการลมอัด เพื่อติดตั้งก่อนจุดใช้งาน หรือเครื่องจักรการผลิต ทำหน้าที่ในการกรองฝุ่น, ปรับลดแรงดันลม หรือเติมน้ำมัน เพื่อยืดอายุการใช้งานของอุปกรณ์ลมอัด



Electric Actuators



Vacuum Equipment

Directional Control Components



Directional Control Devices

Solenoid Valves
โซลินอยด์ วาล์ว เป็นอุปกรณ์ที่ทำหน้าที่ในการสั่งการเพื่อให้กระบอกลมทำงาน



High Vacuum Valves



Chemical Liquid Valves

Actuators

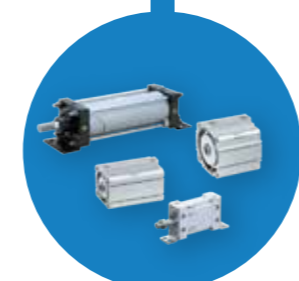

Actuators

Cylinders, Rotary Actuators
กระบอกลมแนวเชิงเส้น และเคลื่อนไหว ในแนวแกน โดยทำงานสัมพันธ์กับวาล์วที่สั่งการ



Process Valves



Static Neutralization

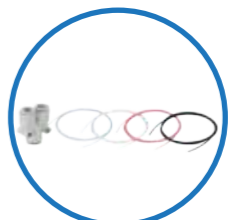

Tubing & Fitting



Speed Controllers

ตัวแทนจำหน่ายอย่างเป็นทางการ

EX Series Blower (รุ่นประหยัดพลังงาน)



มี Inverter ในตัวด้วยนะ!

ประสิทธิภาพเหนือกว่า ด้วยเทคโนโลยี Permanent Magnet Synchronous Motor (PMSM) แบบ Direct Drive

- ประสิทธิภาพสูงกว่าถึง 85%
- ประหยัดพลังงานมากขึ้น
- ดูแลรักษาง่าย
- ขนาดเล็ก ติดตั้งง่าย



Technical Parameter (3~7.5 kW)

Model	Power	Pressure	Airflow	RPM	Inverter Set Hz
EX-65	3 kW	140 mbar	1200 m³/h	12900 rpm	430 Hz
EX-70	4 kW	180 mbar	1400 m³/h	15000 rpm	500 Hz
EX-85	5.5 kW	240 mbar	1620 m³/h	17250 rpm	575 Hz
EX-100	7.5 kW	300 mbar	1800 m³/h	18000 rpm	600 Hz

Technical Parameter (11~22 kW)

Model	Power	Pressure	Airflow	RPM	Inverter Set Hz
EX-150	11kW	300 mbar	2400 m³/h	18000 rpm	600 Hz
EX-200	15 kW	320 mbar	2600 m³/h	18600 rpm	630 Hz
EX-300	18.5 kW	350 mbar	2800 m³/h	19500 rpm	650 Hz
EX-350	22 kW	380 mbar	3000 m³/h	19500 rpm	650 Hz

SB Series Blower (รุ่นราคาประหยัด)



Technical Parameter 5.5-11 kW

Model	Power	Pressure	Airflow	Weight	Noise
SB-70	5.5 kW	180 mbar	1075 m³/h	97 kg	80-88 dB
SB-85	7.5 kW	220 mbar	1247 m³/h	99 kg	80-92 dB
SB-100	11 kW	240 mbar	1548 m³/h	135 kg	82-94 dB

Technical Sheet



EX-65 - 350

Technical Sheet



SB-70



SB-85



SB-100

Air Knife

- ◆ Coanda Effect Air Knife
ท่อลมสำหรับเป่าไล่น้ำแบบหัวใบมีด



- ◆ Spider Arm Air Knife
ท่อลมปรับทิศทางได้อิสระแบบแขนแมงมุม

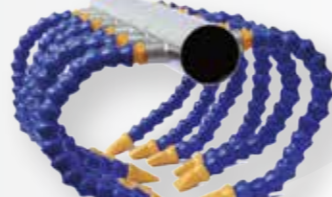

Accessories

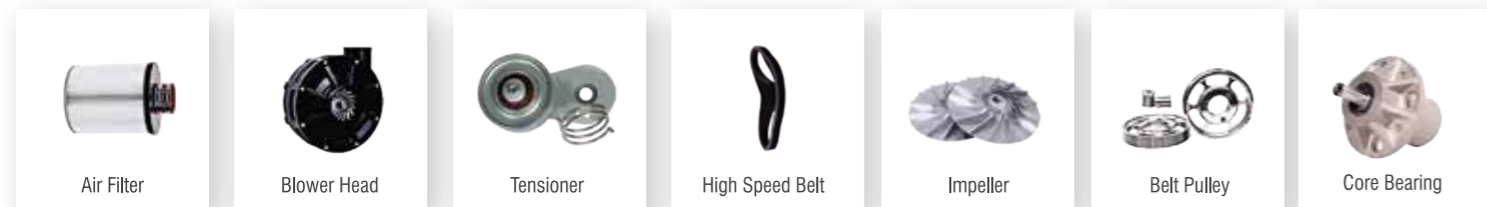

VEP2003 เป็นตัวแทนจำหน่ายอย่างเป็นทางการของผลิตภัณฑ์อินเวอร์เตอร์ยี่ห้อ Control Techniques ผู้ผลิตอุปกรณ์ AC and DC variable speed drives, Servo drives and servo motors จากประเทศอังกฤษ

อินเวอร์เตอร์ (Inverter) หรือ อุปกรณ์ปรับความเร็วรอบมอเตอร์ (Variable Speed Drives: VSD) เป็นอุปกรณ์ควบคุมความเร็วรอบของมอเตอร์ไฟฟ้าที่ปรับเปลี่ยนความเร็วรอบให้เหมาะสมกับสภาวะการใช้งานเพื่อเพิ่มประสิทธิภาพการทำงานของมอเตอร์ให้ตรงตามความต้องการ และความเหมาะสม นอกจากนี้ยังช่วยเรื่องการประหยัดพลังงานไฟฟ้าที่ใช้กับมอเตอร์ด้วยเช่นกัน นิยมใช้กับ มอเตอร์ขับเคลื่อนสายพานลำเลียง, ระบบควบคุมปั้มน้ำ, พัดลม, โบลเวอร์ และระบบปรับอากาศ เป็นต้น

มีศูนย์บริการ และศูนย์ซ่อมในไทย!!!

Commander S Series Inverter



- ◆ ขนาด 0.18 kW - 4 kW
- ◆ เจ้าแรก!!! ตั้งค่าพารามิเตอร์อย่างง่ายดายผ่านแอปพลิเคชันมือถือชื่อ Marshal
- ◆ ขนาดเล็ก ประหยัดพื้นที่ติดตั้ง
- ◆ ราคาประหยัด



รับประกันนานสูงสุด 5 ปี



Commander S Brochure

Commander C Series Inverter



- ◆ ขนาด 0.25 kW - 132 kW
- ◆ ตั้งค่าง่าย ติดตั้งสะดวกเพียง 4 พารามิเตอร์ก็สามารถเริ่มใช้งานได้
- ◆ รองรับ communication หลากหลาย
- ◆ มี On board PLC



รับประกันนานสูงสุด 5 ปี



Commander C Brochure

NE Series Inverter



- ◆ ขนาด 0.4 kW - 900 kW
- ◆ ประสิทธิภาพโดดเด่น
- ◆ สามารถถอด Keypad ได้
- ◆ ราคาประหยัดมาก!!!



NE Series Inverter Brochure

ไม่ว่าการใช้งานของคุณจะเป็นแบบไหน?

Inverter Control Techniques ตอบโจทย์ในทุกสายงาน

การันตีคุณภาพจากผู้ใช้งานทั่วโลก **สินค้ารับประกันสูงสุด 5 ปี!!!**





VARIOUS ENGINEERING PRODUCTS

SINCE : 2003/2546

"VEP" ผู้นำเข้าและจัดจำหน่ายอย่างเป็นทางการของสายพานพลาสติกโมดูลาร์ล่า และอุปกรณ์ลำเลียง อุปกรณ์ระบบลม, อุปกรณ์ควบคุมความเร็ว และอุปกรณ์อื่นๆที่เกี่ยวข้องสำหรับโรงงานอุตสาหกรรม หลากหลายรูปแบบ พร้อมให้คำปรึกษาในการเลือกใช้งานโดยผู้เชี่ยวชาญ

ติดตามโปรโมชั่นพิเศษ และสั่งซื้อสินค้าได้ที่ !



f VEP2003



LINE @vep2003

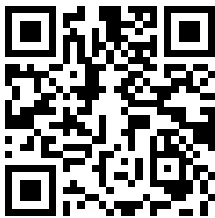

VEP2003



www.vep2003.com



Google Map



บริษัท แวร์เรียส เอ็นจิเนียริง โปรดักส์ จำกัด
Various Engineering Products Co., Ltd.

สำนักงานใหญ่ : 154, 156 ถนนลาดกระบัง แขวงลาดกระบัง เขตลาดกระบัง กรุงเทพมหานคร 10520

Head Office: 154, 156 Lat Krabang Rd., Lat Krabang, Lat Krabang, Bangkok 10520

02-7275227 sale@vep2003.com f VEP2003 LINE @vep2003 VEP2003 www.vep2003.com



E-Catalog